

# Profesjonalne oświetlenie LED.

( SystemHC )

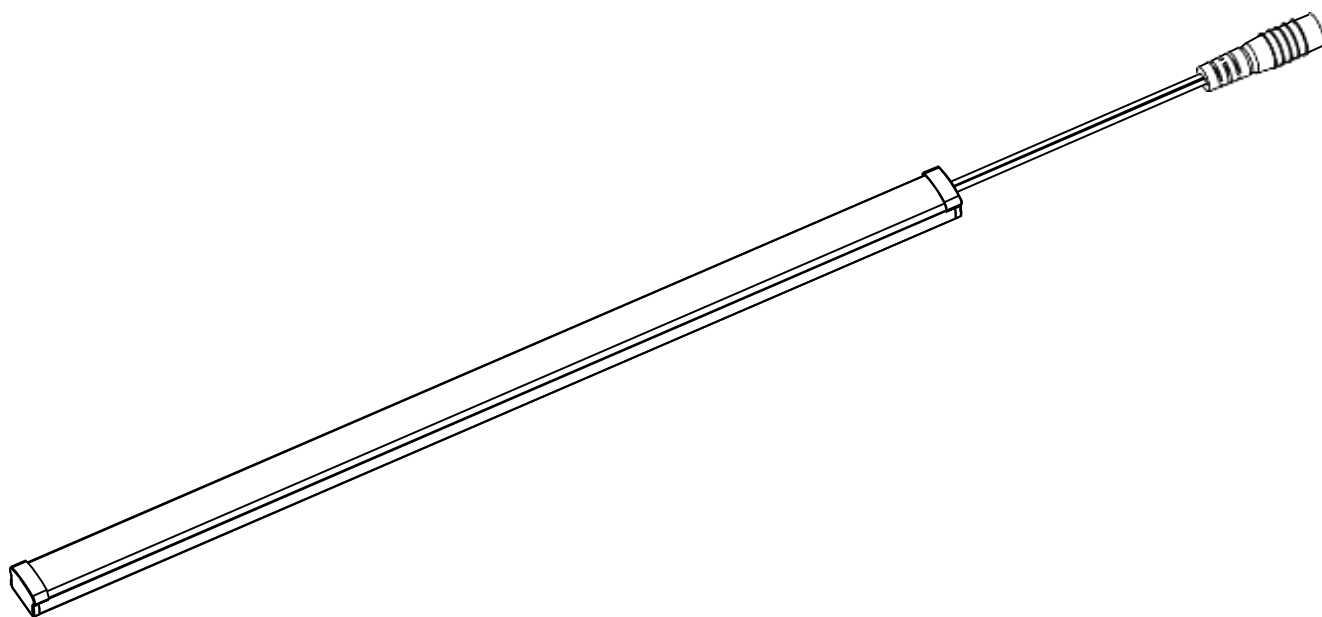

## Cechy produktu:

- Możliwość podłączenia szeregowego i równoległego lub obu systemów jednocześnie.
- Zastosowany wysokiej jakości profil aluminiowy, co daje doskonały efekt rozpraszania światła.
- Oprawa ma tylko 9,8 mm wysokości.
- Jednolite mleczone światło, brak typowego dla LED widoku diod i zmiennych stref oświetlenia.
- Moc lampy wynosi tylko 13,5 W/m, co skutecznie oszczędza energię i obniża temperaturę.
- Możliwość montażu do metalu, szkła i drewna (specjalne klipsy).



## Parametry:

Model produktu: HC-WJ011-8XX-XXX

Napięcie: 24V

Moc: 13.5W/M

Efekt świetlny:  $\geq 70$ lm/W

Temperatura barwowa: 3000/4000/6500K

CRI:  $\geq 80$

Źródło światła: SMD2835

Kąt świecenia: 120°

Specyfikacja przewodów: AWG 20/22

Materiał: aluminium + mleczna obudowa PC

Temperatura pracy: -20~+50°C

Żywotność: 50,000 godz.

## Rysunek wymiarowy.

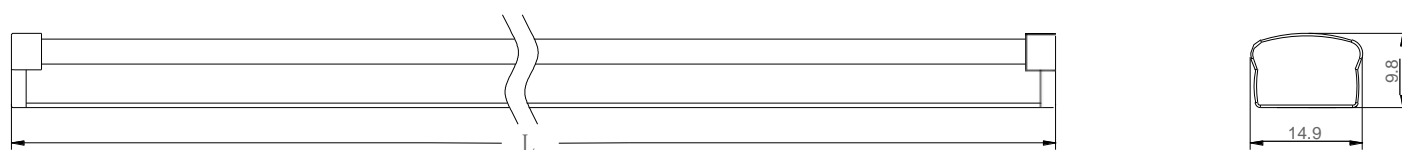

★ Uwaga - długość można dostosować do każdej półki.

## Akcesoria zasilania.

### Listwa zasilająca

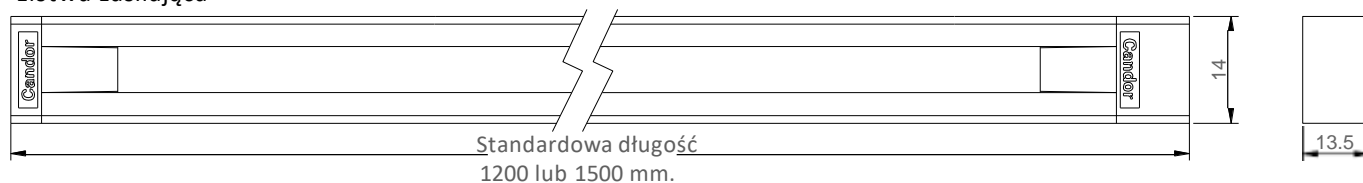

Biurowo Warszawa: ul. Św. Jacka Odrowąza 15, 03-310 Warszawa





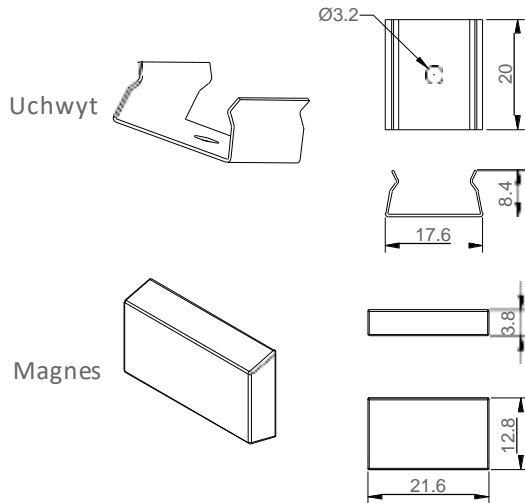

Mateusz Fiedurek - tel.: +48 508 382 022 ; mfiedurek@displaypl.com

[www.displaypl.com](http://www.displaypl.com)

2

Akcesoria



Długość lampy	Półka drewniana		Półka metalowa
	Uchwyt	Śruba	Magnes
$L \leq 1\text{m}$	2 X 	2 X 	3 X 
$1 \leq L \leq 1.2\text{m}$	2 X 	3 X 	4 X 

Przewód łączący LED - LED

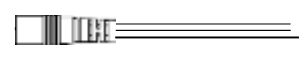
Złącze DC	
Złącze DC	

Przewód łączący LED - listwa zasilająca

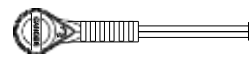
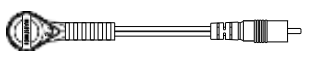
Obrotowy uchwyt	
Obrotowy uchwyt	

Schemat połączenia systemu

